

Pivo Pod

クイックスタートガイド

目次

Podの製品仕様	3-4
Podを充電する	5
LEDライトの状態	6
Pivo Podアプリをダウンロード	7
Pivoアカウントを作成する	8
スマホと繋げる	9
スマホを取り付ける	10
追加情報	11
リモコンの使い方	12-17

Podの製品仕様

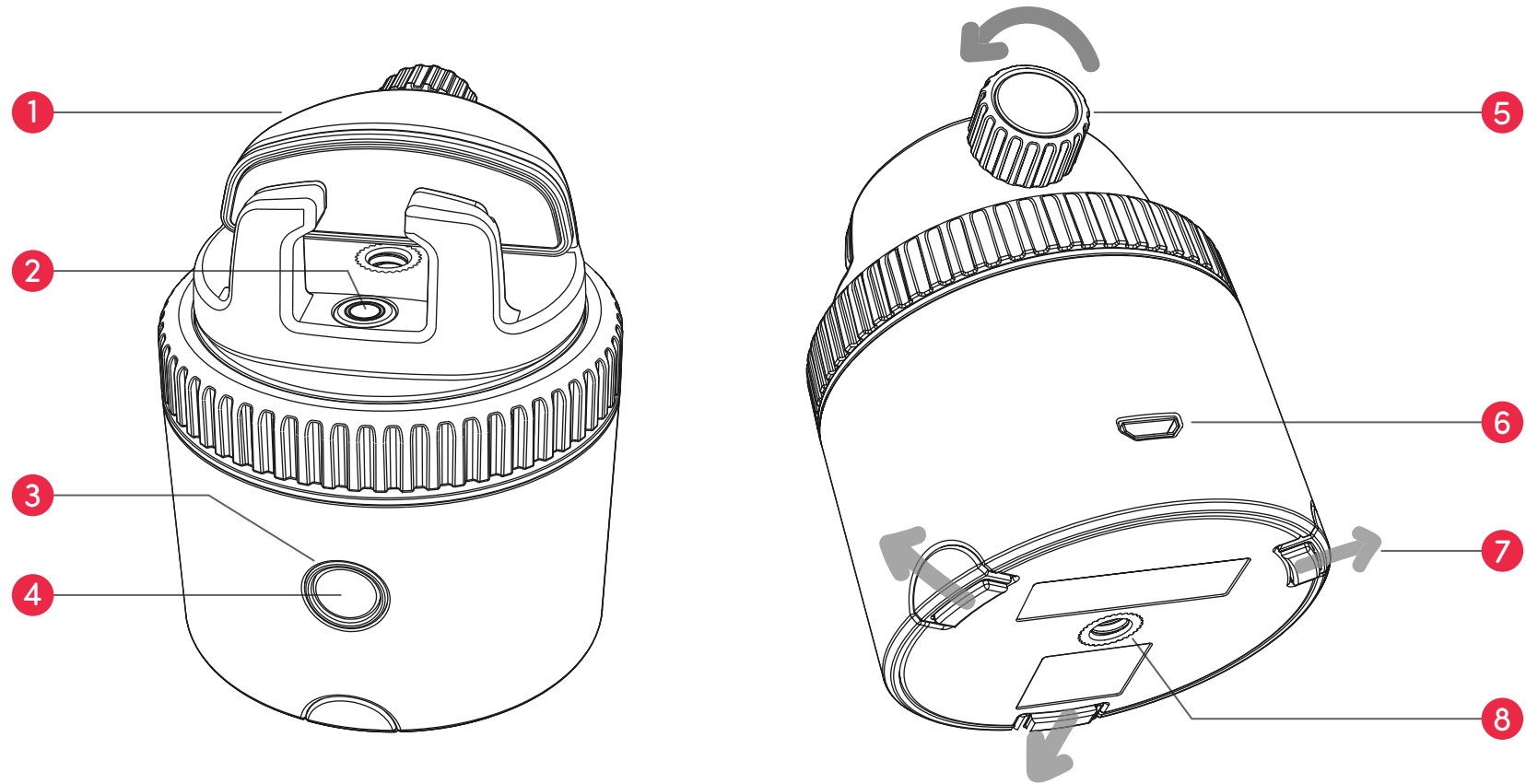

1. 基本マウント

2. 水準器

3. LEDライト

4. 電源ボタン

5. 固定ねじ

6. Micro-USB差込口

7. 収納式ミニ三脚

8. 1/4インチねじ穴

Podの製品仕様

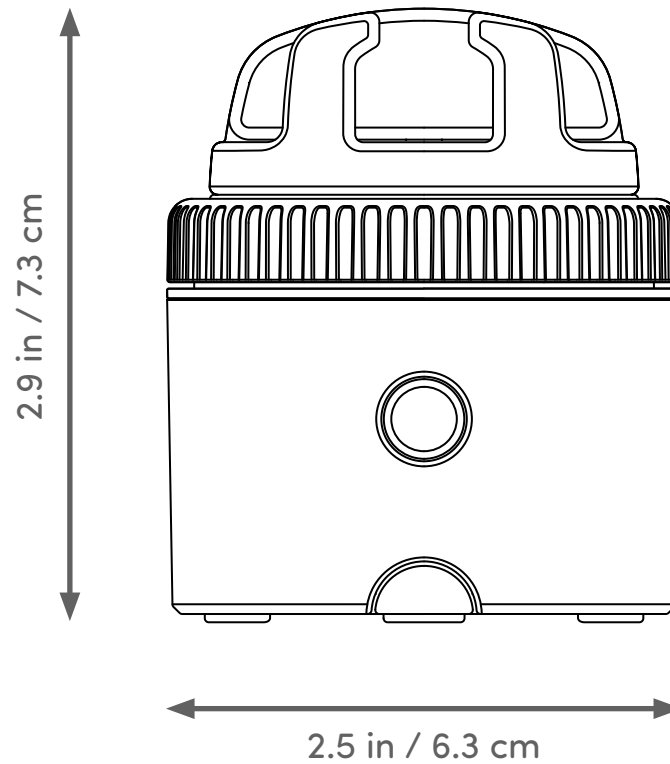

高さ(マウントなし): 5cm

最大耐荷重: 1kg

重さ: 176g

Bluetooth: BLE 4.0

バッテリー容量: 500mAh

充電: Micro-USB、5VDC、0.5A

Podを充電する

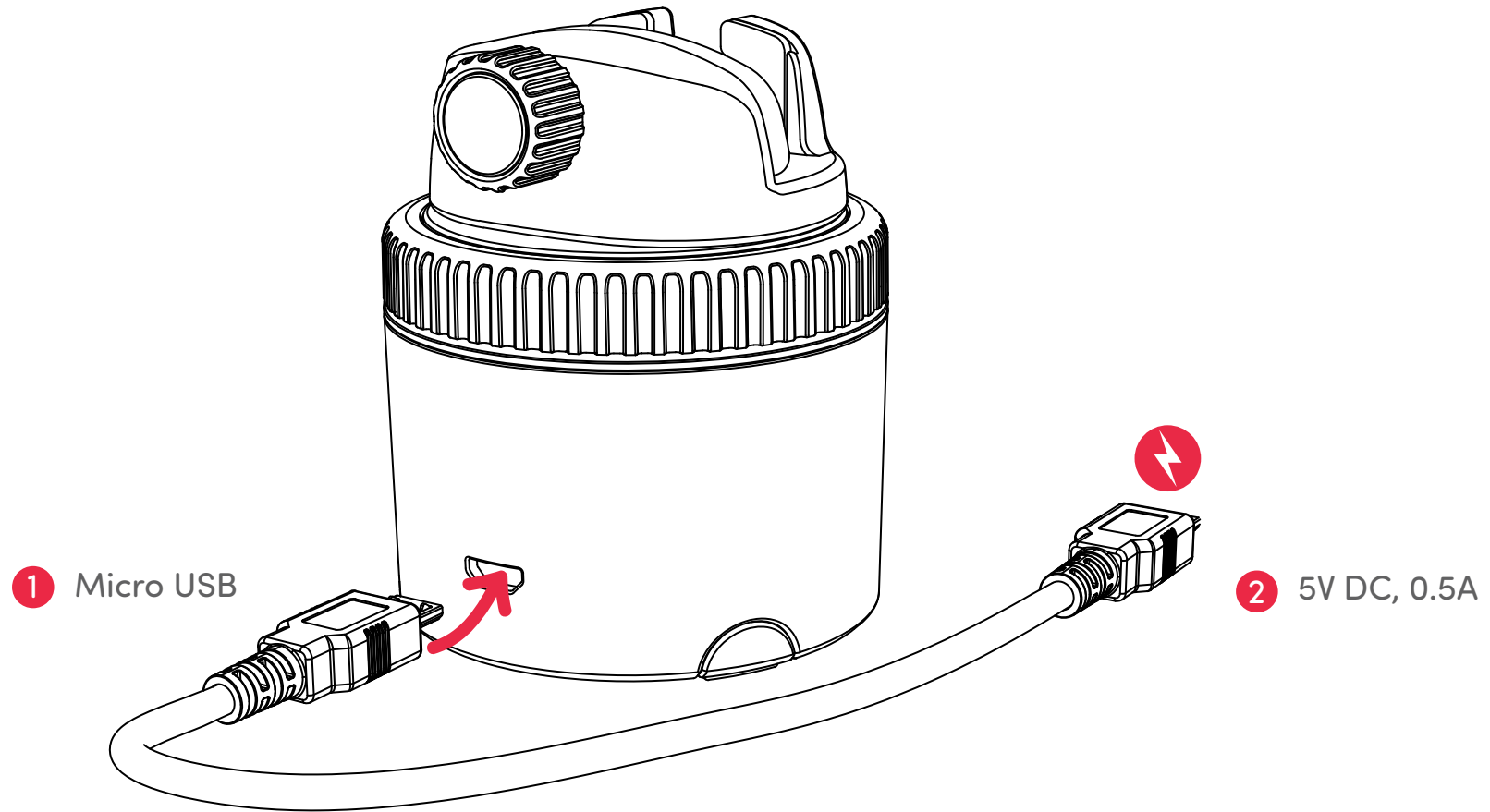

LEDライトの状態

電源がオフになるとき		赤色に点滅
電源オン / スマホと接続可能		青色に点滅
スマホと接続完了		青色点灯
充電中		赤色点灯
充電完了		消灯
バッテリー残量わずか / 要充電		赤色に点滅
リモコンと接続可能		白色に点滅

Pivo Podアプリをダウンロード

QRコードを読み取りPivo Pod
Appをダウンロードする

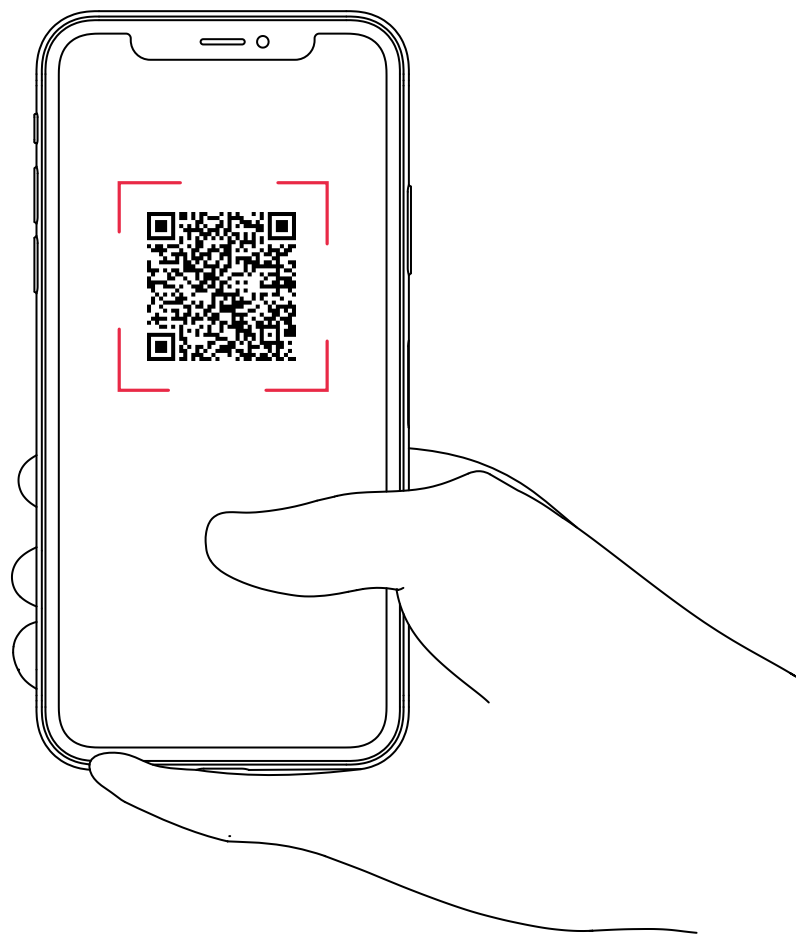

Pivoアカウントを作成する

1. Pivo Podアプリを開いて、「はい、Pivoを持っています」を選択

2. 次に、Pivoアカウントを新規作成します

- ログインボタンの下の「アカウントを新規作成」をタップ

- 必要情報を記入し「新規登録」をタップ

- 受信したメールアドレス認証メールを開いて、認証

3. Pivo Podアプリに戻り、新しいアカウントでログイン

- マイク、写真、音声などへのアクセスを許可します

スマホと繋げる

1. スマートフォンのBluetoothをオンにします
2. 電子音になるまで電源ボタンを長押しします
3. アプリ内の「接続する」ボタンを押したあと、画面に表示されるメッセージに従って接続を完了してください

1



2

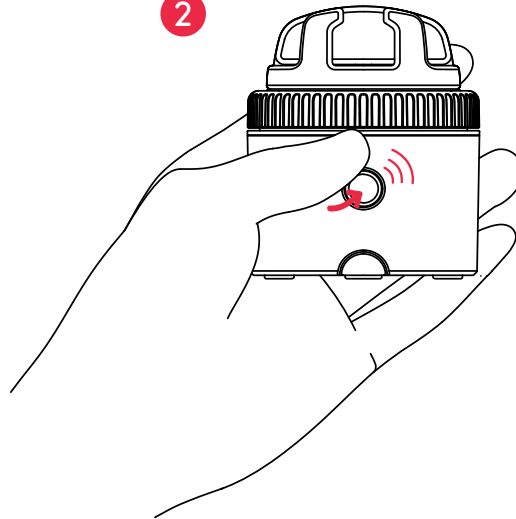

3

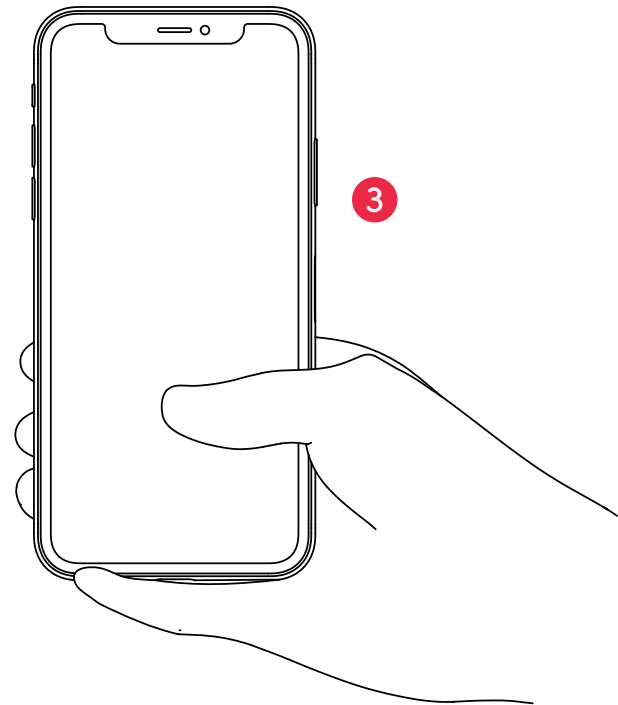

スマホを取り付ける

1. 基本マウントにスマホを挟みます
2. 固定ねじを回して締めて、取り付け完了です

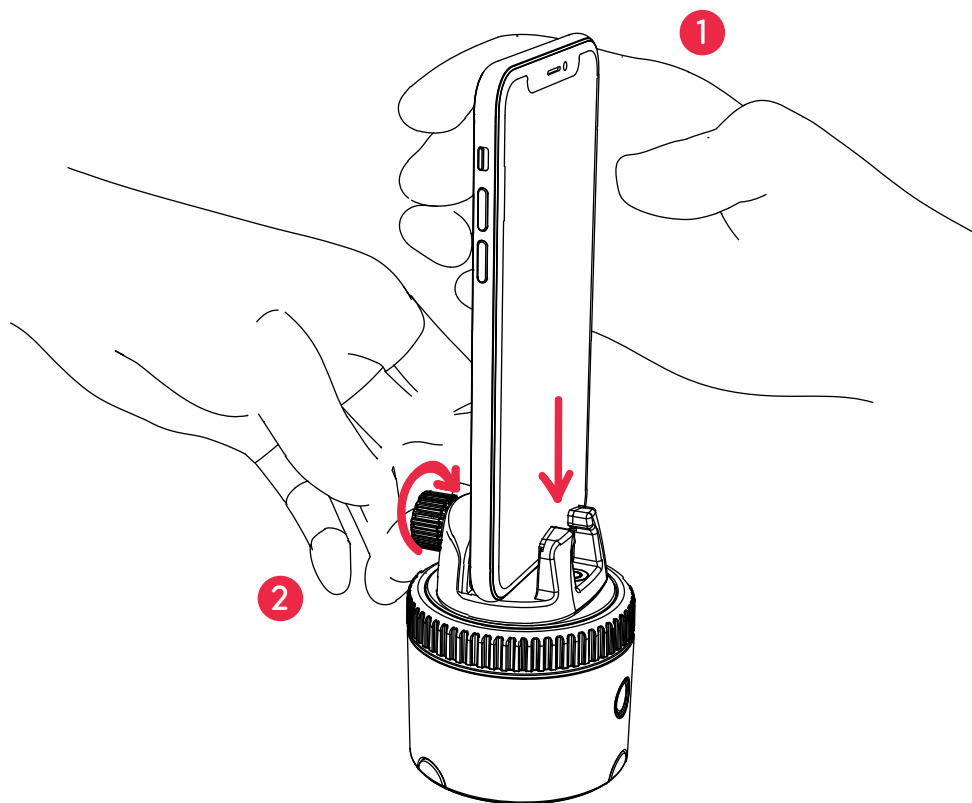

追加情報

Pivo公式YouTubeチャンネル(www.youtube.com/c/getpivo)にて、ビデオガイドを閲覧可能です

あなたの国における保証については、当社のウェブサイト(help.getpivo.com)をご覧ください

製品について詳しく知るには、下のQRコードを読み取って、サポートページ(help.getpivo.com/hc/ja)をご参考ください



2019 Pivo Inc. All rights reserved.

3003 North 1st Street San Jose, California CA 95134

support@getpivo.com

jp.getpivo.com

SNS 公式アカウント @getpivo



KC : R-C-3AI-PIVO-R1

FCC ID : 2AS3Q-PIVO-R1

TELEC : 210-125414

NCC : CCAM21LP1140T8

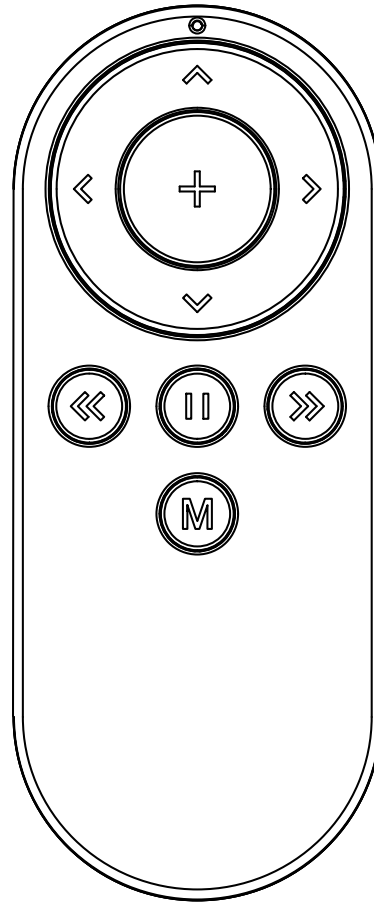







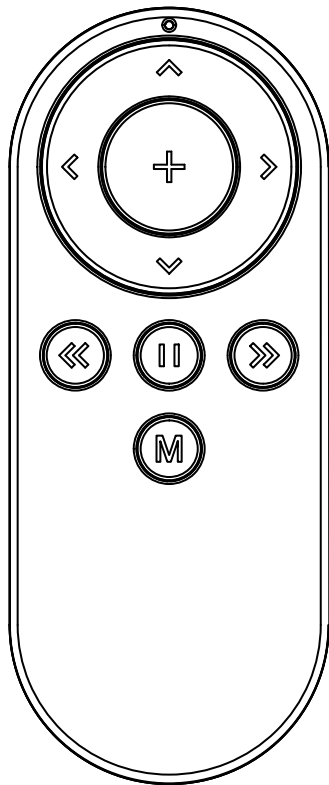

Pivo Remote Control

クイックスタートガイド

リモコンの使い方



-  写真撮影 / 録画開始
-  スピードを上げる
-  スピードを下げる
-  時計回りに回転
-  反時計回りに回転
-  時計回りに1回転
-  反時計回りに1回転
-  回転停止 / 撮影中止 (モードによって異なります)
-  写真 / ビデオモードに切り替え (モードによって異なります)

* 各モードでのリモコンの使い方については、help.getpivo.com/hc/jaにて詳細をご参考ください

リモコンの電池を交換する

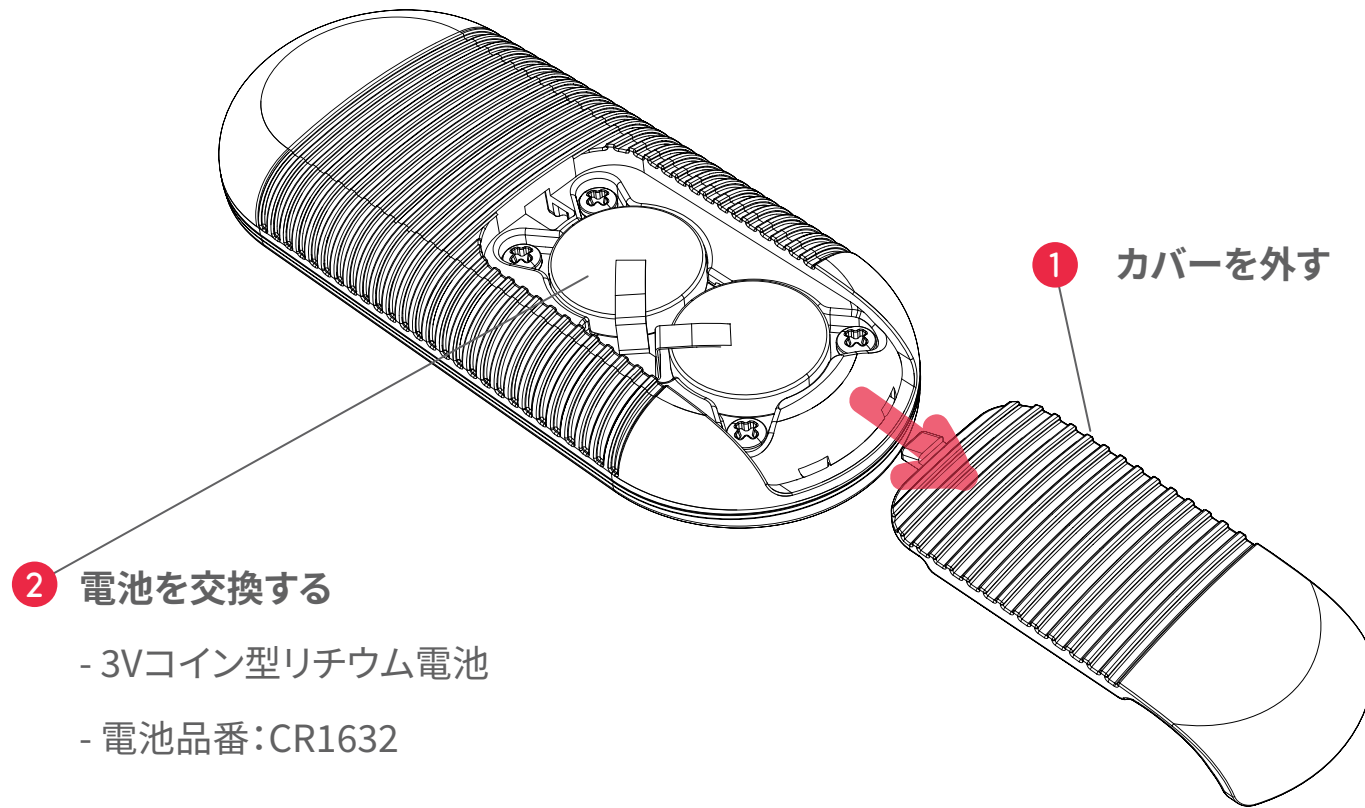

リモコンを繋げる

通常、リモコンは接続済みで、すぐに利用可能です。ただし、接続が切れてしまった場合（電池交換を行った後など）にはリモコンの接続作業が必要です。繋げる方法は次をご参考ください

1. Podの電源をオンにして、電源ボタンを3回連打します。LEDが白く点滅したら、次の手順へ進みましょう
2. 電子音が鳴るまで、リモコンの「+」ボタンを長押しします。ピピピッと電子音が鳴れば、接続完了です

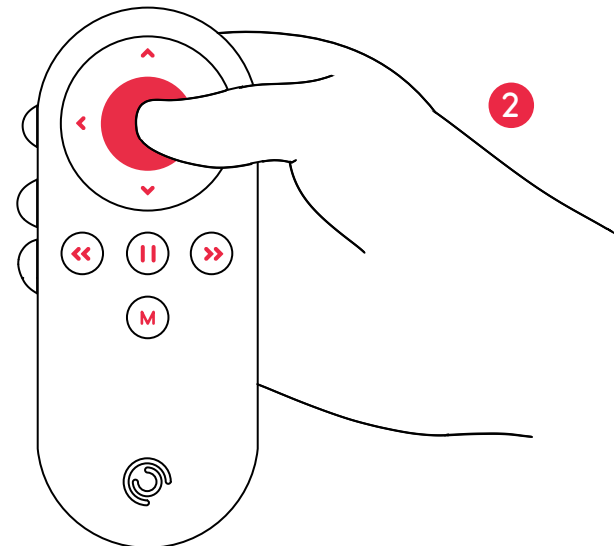
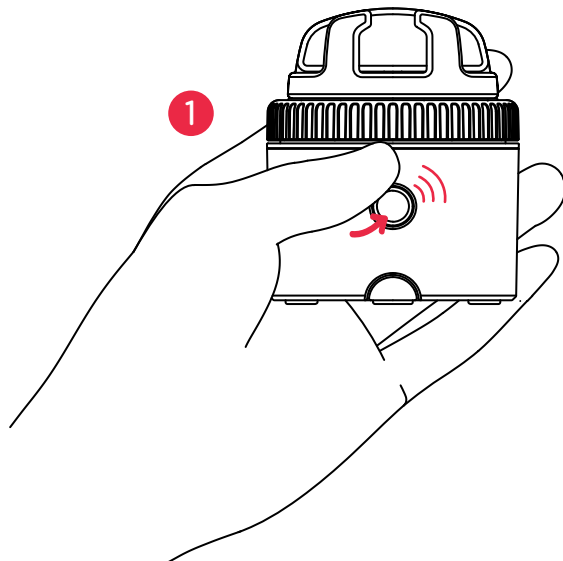

リモコンの製品仕様

様々な場面での撮影を想定して、Podにはリモコンが付属しています。回転速度、回転方向、撮影モード、シャッターボタンなどを遠隔で操作できます

- 最大作動範囲：15m
- どのPivo Podとも接続可能
- 3Vコイン型電池が2個付属
- Pivo YouTubeチャンネルではビデオガイドを閲覧できます www.youtube.com/getpivo
- このマニュアルをPDF形式でダウンロードするには、サポートページをご参考ください help.getpivo.com

追加情報

Pivo公式YouTubeチャンネル(www.youtube.com/c/getpivo)にて、ビデオガイドを閲覧可能です

あなたの国における保証については、当社のウェブサイト(help.getpivo.com)をご覧ください

製品について詳しく知るには、下のQRコードを読み取って、サポートページ(help.getpivo.com/hc/ja)をご参考ください



2019 Pivo Inc. All rights reserved.
3003 North 1st Street San Jose, California CA
95134
support@getpivo.com
www.getpivo.com
SNS公式アカウント @getpivo