

Pivo Pod

Guia Rápido

Índice

Visão geral do POD	3-4
Carregar o Pod	5
LED indicador de estado	6
Download da Pivo Pod App	7
Criar uma conta Pivo	8
Emparelhar o smartphone	9
Posicionar o smartphone	10
Informações adicionais	12
Visão geral do Controlo Remoto	13-18

Visão geral do POD

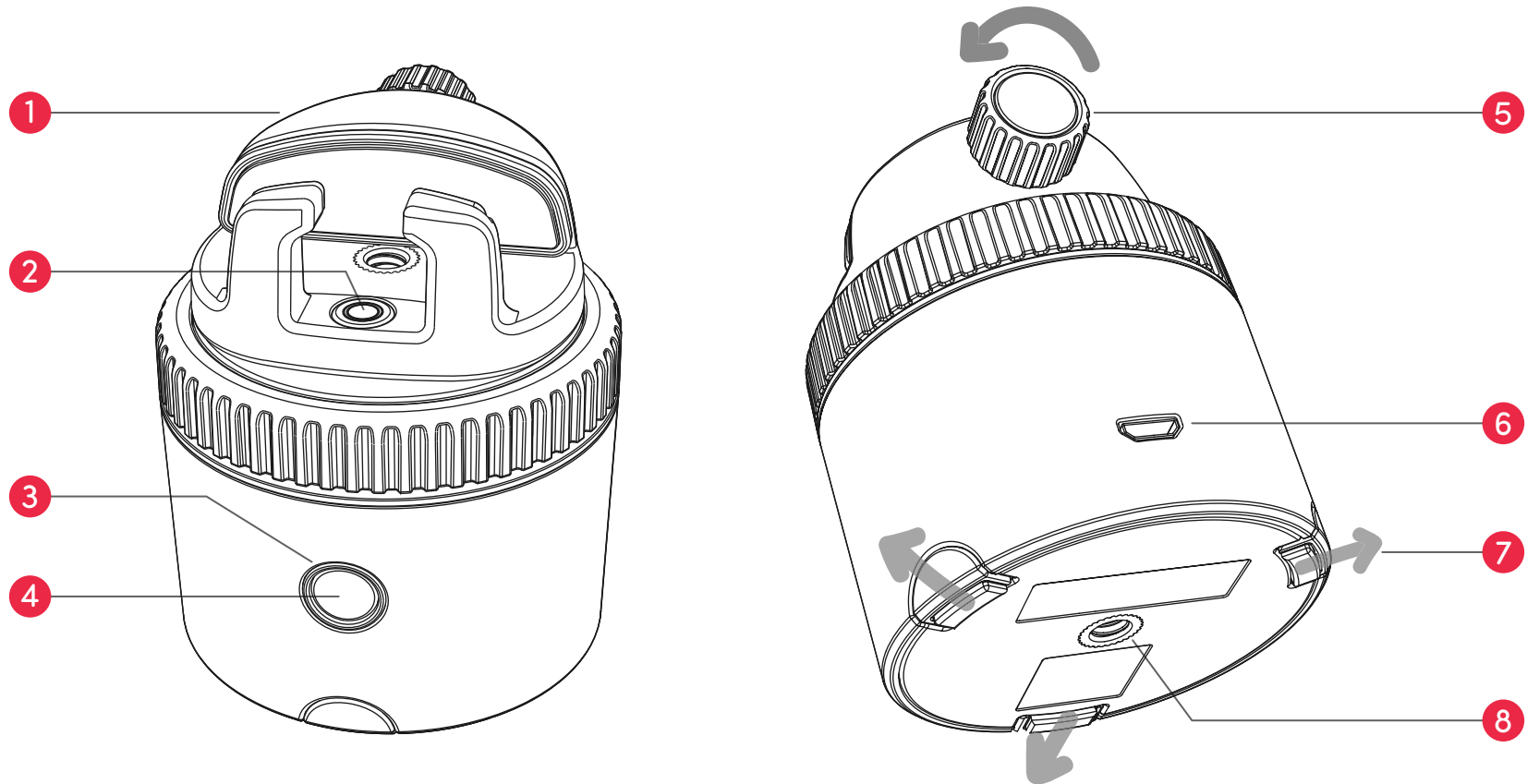

1. Suporte panorâmico

2. Nível

3. Indicador LED

4. Botão On/Off

5. Rosca de fixação

6. Porta de carregamento Micro-USB

7. Pernas extensíveis

8. Rosca de 1/4 polegadas

Visão geral do POD

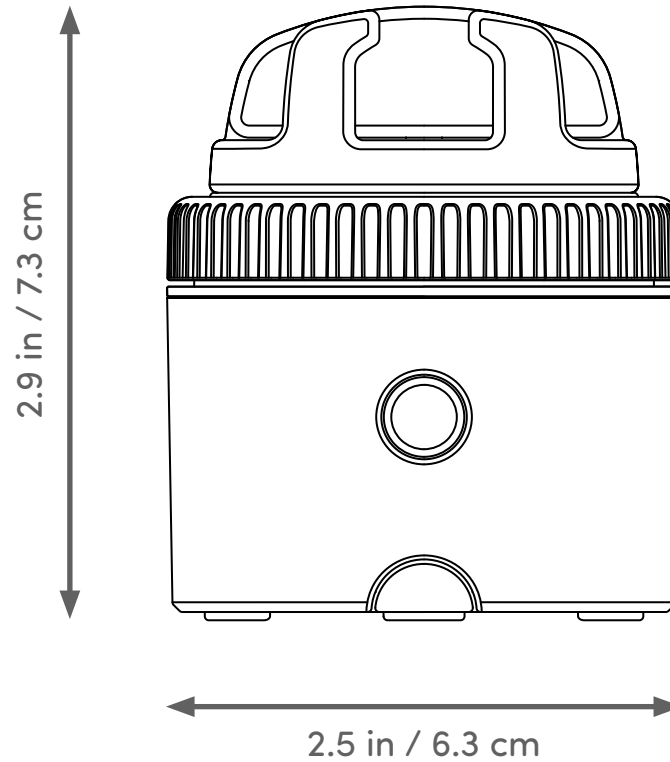

Altura (sem o suporte): 2 in. / 5 cm Bluetooth: BLE 4.0





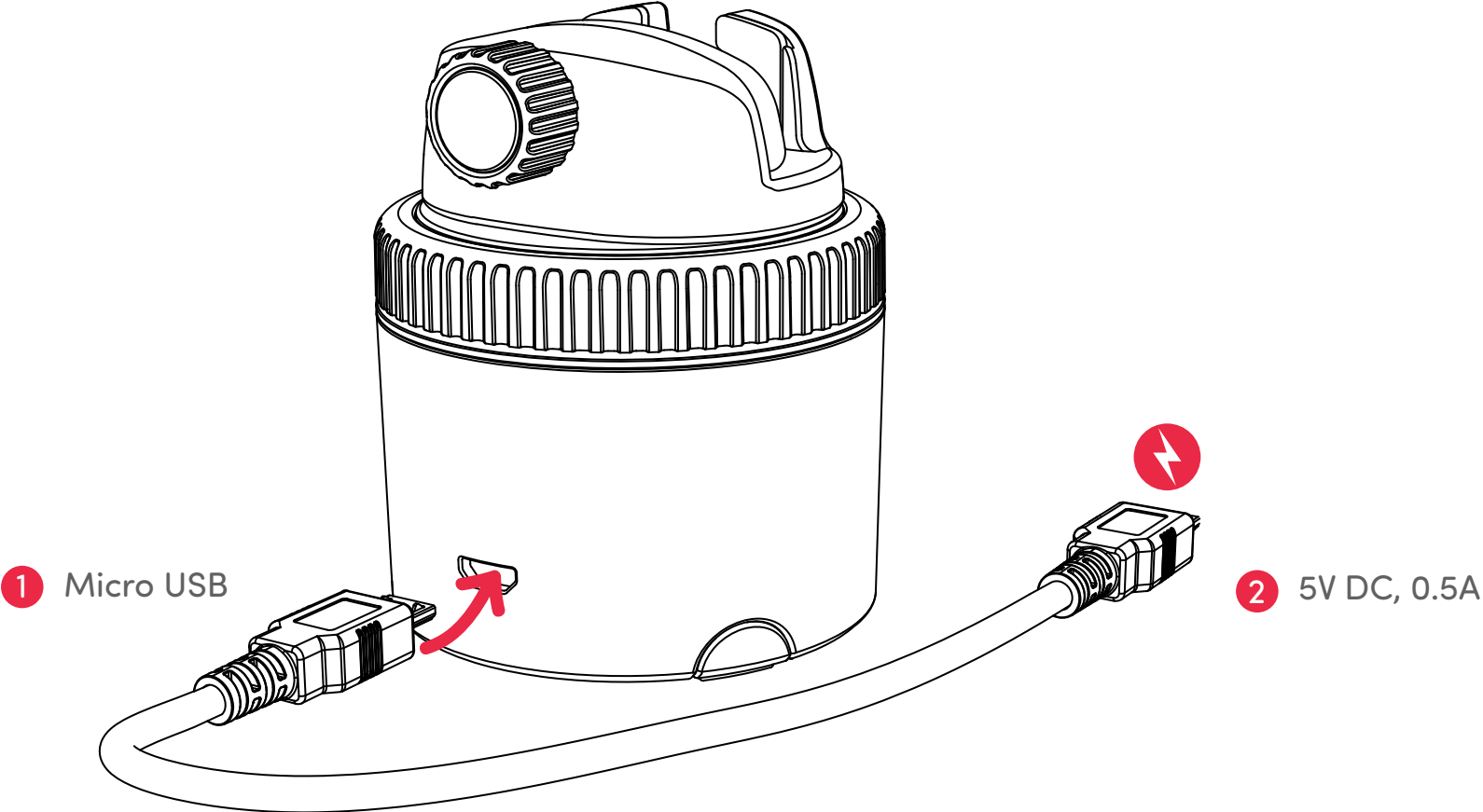

Carga máxima: 2.2 lb / 1 kg Bateria: 500 mAh

Peso: 6.2 oz / 176 g Carregamento: Micro USB, 5VDC, 0.5A

Carregar o Pod



LED indicador de estado

Desligado		A piscar vermelho
Ligado / Pronto para emparelhar com outro dispositivo		A piscar azul
Conectado ao telefone		Azul
A carregar		Vermelho
Carregamento completo		Sem luz
Bateria fraca / Descarregada		A piscar vermelho
Emparelhar o Controlo Remoto		A piscar branco

Download da Pivo Pod App

Faça a leitura do código QR para instalar a Pivo Pod App

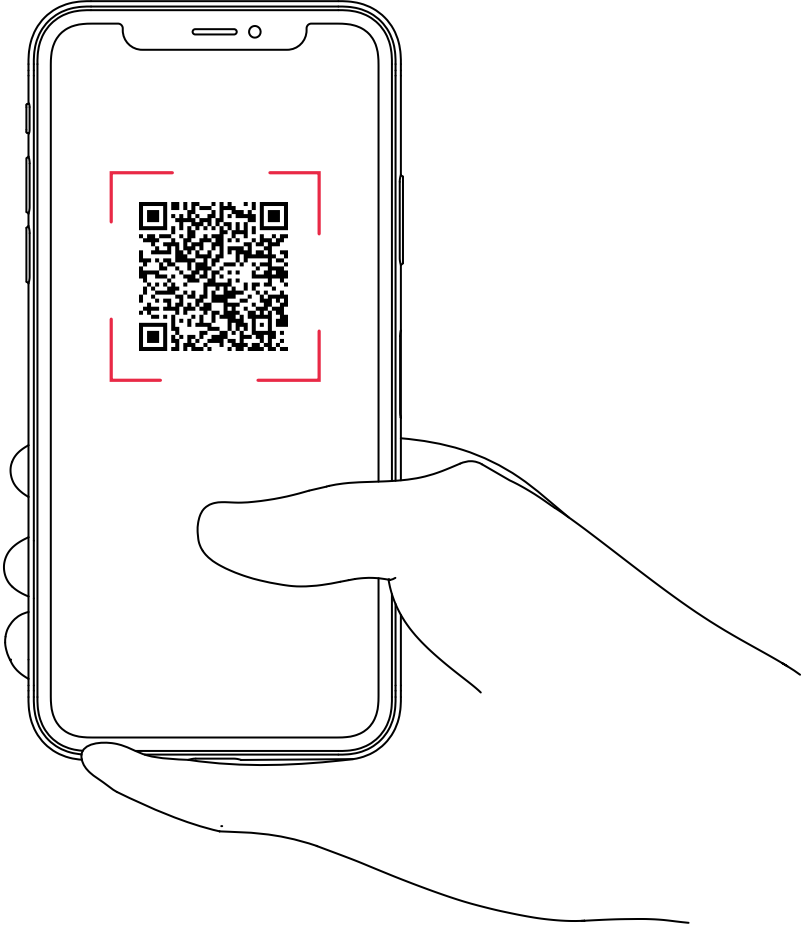

Criar uma conta Pivo

1. Abra a Pivo Pod App e selecione “Sim, tenho um Pivo”
2. Crie uma conta Pivo utilizando um endereço de email válido
 - Selecione “Criar conta” por baixo do botão de Login
 - Preencha o formulário de registo
 - Confirme o registo com o seu email
3. Volte à aplicação e faça login na sua nova conta
 - Permita o acesso ao microfone, galeria e reconhecimento por voz

Emparelhar o smartphone

1. Ligue o smartphone e active o Bluetooth
2. Pressione prolongadamente o botão on/off até emitir um sinal sonoro
3. Na app, seleccione “conectar” e siga as instruções que surgem no ecrã para terminar o processo de emparelhamento

1

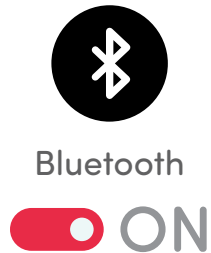

2

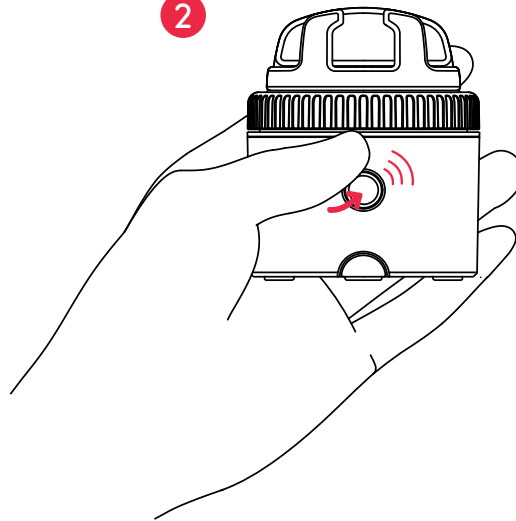

3

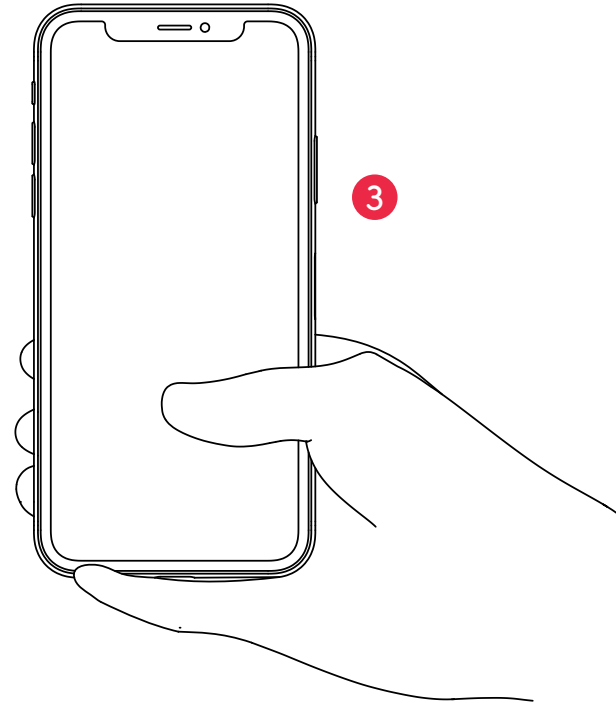

Posicionar o smartphone

1. Coloque o smartphone no suporte panorâmico
2. Ajuste a rosca de fixação para manter o smartphone bem seguro

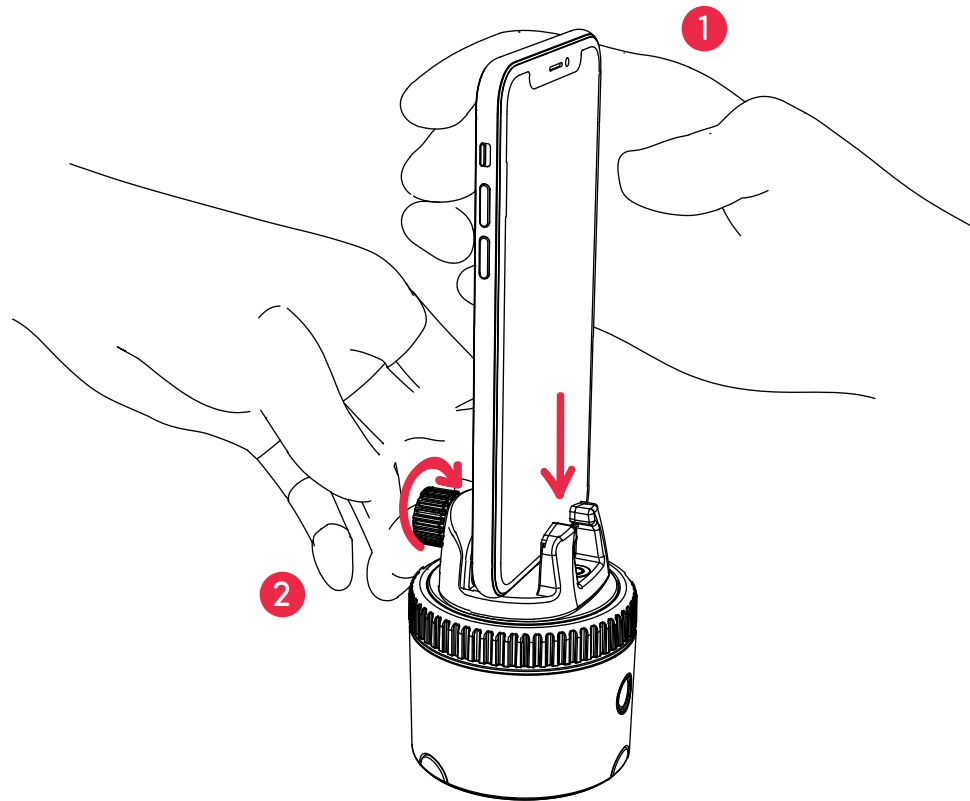

FCC Compliance

This equipment has been tested and found to comply with the limits for a Class B digital device, pursuant to part 15 of the FCC Rules. These limits are designed to provide reasonable protection against harmful interference in a residential installation. This equipment generates, uses and can radiate radio frequency energy and, if not installed and used in accordance with the instructions, may cause harmful interference to radio communications. However, there is no guarantee that interference will not occur in a particular installation. If this equipment does cause harmful interference to radio or television reception, which can be determined by turning the equipment off and on, the user is encouraged to try to correct the interference by one or more of the following measures:

- Reorient or relocate the receiving antenna.
- Increase the separation between the equipment and receiver.
- Connect the equipment into an outlet on a circuit different from that to which the receiver is connected.
- Consult the dealer or an experienced radio/TV technician for help.

EU Compliance

This product complies with Directives **2014/53/EU** and **2014/30/EU, 2014/35/EU**.

Information on conformity can be found at the following website:

<https://help.getpivo.com/hc/en-001/categories/360006173271-Warranty>

Informações adicionais

Para tutoriais em vídeo, visite o nosso canal oficial no YouTube [youtube.com/getpivo](https://www.youtube.com/getpivo)

Para consultar as condições da garantia em Portugal visite o nosso site help.getpivo.com

Precisa de mais informações? Faça a leitura do código QR abaixo ou visite a nossa Página de Apoio em help.getpivo.com



2019 Pivo Inc. Todos os direitos reservados.
3003 North 1st Street San Jose, California CA 95134
support@getpivo.com
www.getpivo.com
Redes Sociais @getpivo



KC : R-C-3AI-PIVO-R1
FCC ID : 2AS3Q-PIVO-R1
TELEC : 210-125414
NCC : CCAM21LP1140T8

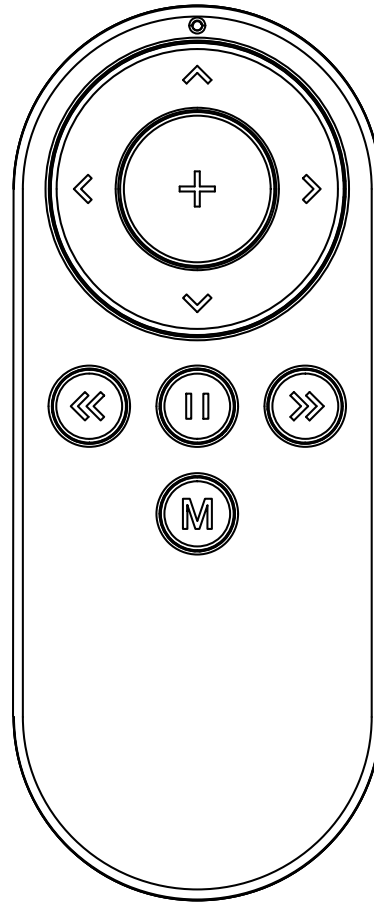

Pivo Remote Control

Guia Rápido

Visão geral do Controlo Remoto

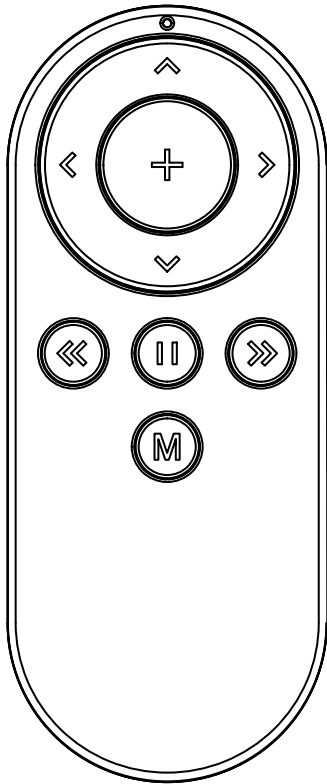

- Tirar foto / Iniciar gravação
- Aumentar a velocidade
- Reduzir a velocidade
- Rodar no sentido dos ponteiros do relógio
- Rodar no sentido inverso aos ponteiros do relógio
- Rodar 1 vez no sentido dos ponteiros do relógio
- Rodar 1 vez no sentido inverso aos ponteiros do relógio
- Parar a rotação / Cancelar a gravação (pode variar consoante o modo)
- Alternar entre modo de fotografia e vídeo (pode variar consoante o modo)

* Para informações detalhadas em como usar o Controlo Remoto em cada modo, por favor visite help.getpivo.com

Substituir as pilhas do Controlo Remoto

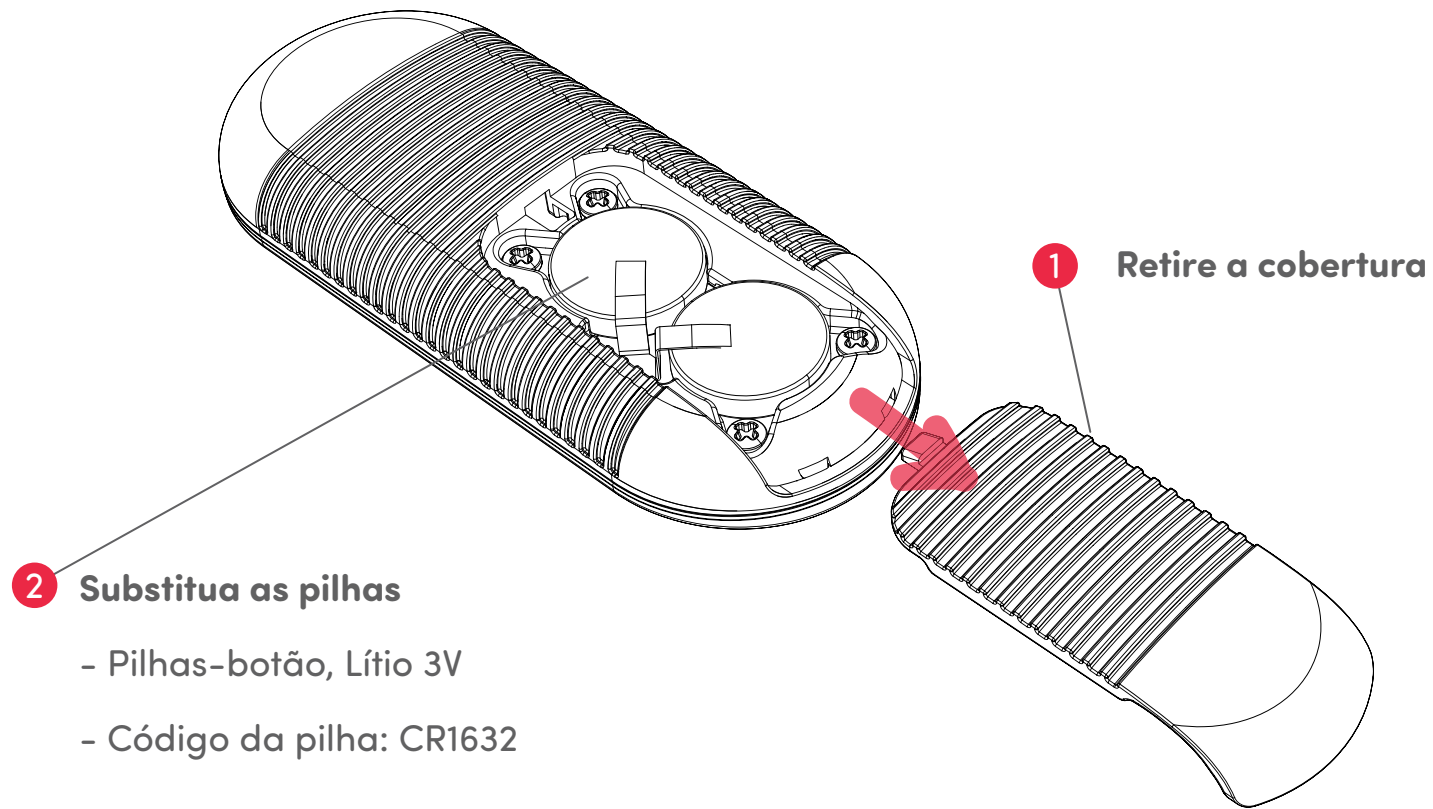

Emparelhar o Controlo Remoto

O Controlo Remoto já vem emparelhado e pronto a usar. No entanto, se o Controlo Remoto se desconectar ou aquando da mudança das pilhas, este deve ser emparelhado seguindo os passos mencionados de seguida:

1. Pressione o botão on/off do Pivo Pod rapidamente três vezes seguidas. O indicador LED ficará branco, indicando que o Pivo Pod está pronto para emparelhar com o Controlo Remoto.
2. Pressione prolongadamente o botão "+" do Controlo Remoto até ouvir 3 sinais sonoros. Este som indica que o emparelhamento foi concluído com sucesso.

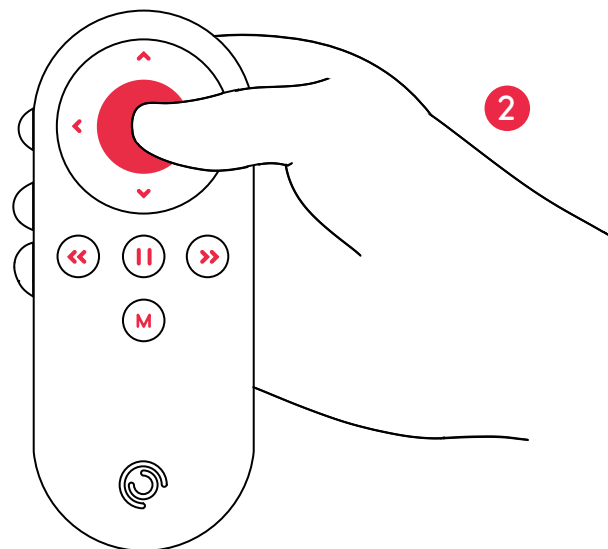
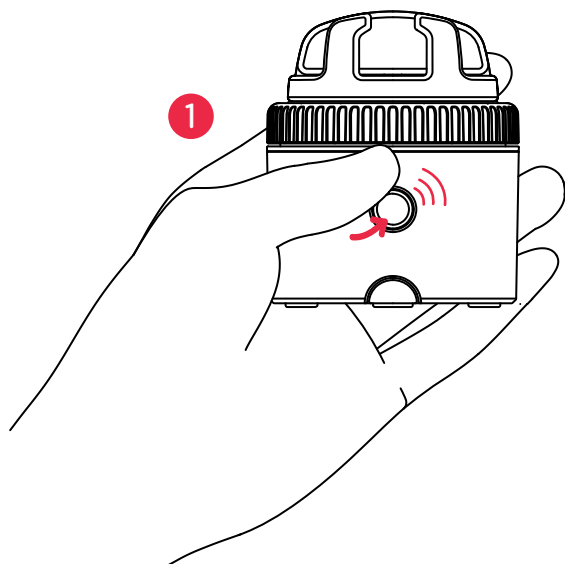

Configurações do Controlo Remoto

O Controlo Remoto pode ser utilizado para controlar várias funções com o seu Pod. Incluindo: a velocidade e a direção da rotação, o modo de fotografia, o botão do obturador, entre outras.

- Até 50 ft / 15 m de alcance
- Pode ser emparelhado com qualquer Pivo Pod
- Equipado de fábrica com 2 pilhas-botão 3V (substituíveis)
- Para aceder a instruções em vídeo, visite o canal oficial da Pivo no YouTube www.youtube.com/getpivo
- Para efetuar o download deste manual, aceda a help.getpivo.com

Informações adicionais

Para tutoriais em vídeo, visite o nosso canal oficial no YouTube youtube.com/getpivo

Para consultar as condições da garantia em Portugal visite o nosso site help.getpivo.com

Precisa de mais informações? Faça a leitura do código QR abaixo ou visite a nossa Página de Apoio em help.getpivo.com



2019 Pivo Inc. Todos os direitos reservados.
3003 North 1st Street San Jose, California CA 95134
support@getpivo.com
www.getpivo.com
Redes Sociais @getpivo