

## **Pivo Pod**

Guide de démarrage rapide

# Table des matières

Présentation du Pod	3-4
Charger le Pod	5
Indicateur d'état LED	6
Télécharger l'app Pivo Pod	7
Créer un compte Pivo	8
Coupler votre smartphone	9
Installer votre smartphone	10
Informations complémentaires	12
Vue d'ensemble de la télécommande	13-18

# Présentation du Pod

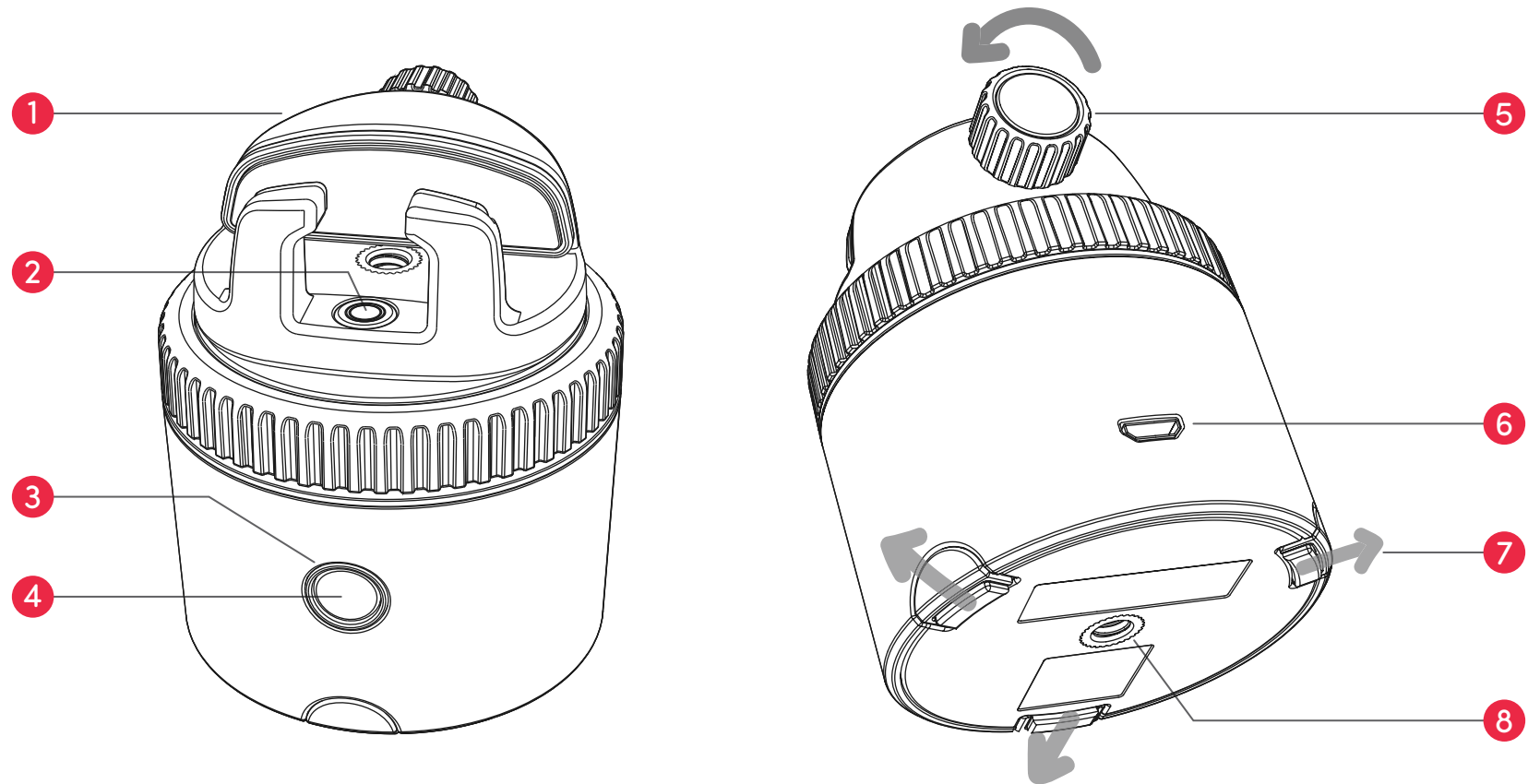

1. Support panoramique

2. Niveau à bulle

3. Voyant LED

4. Bouton Marche/Arrêt

5. Écrou de serrage

6. Port de chargement micro USB

7. Pieds extensibles

8. Filetage UN 1/4"

# Présentation du Pod

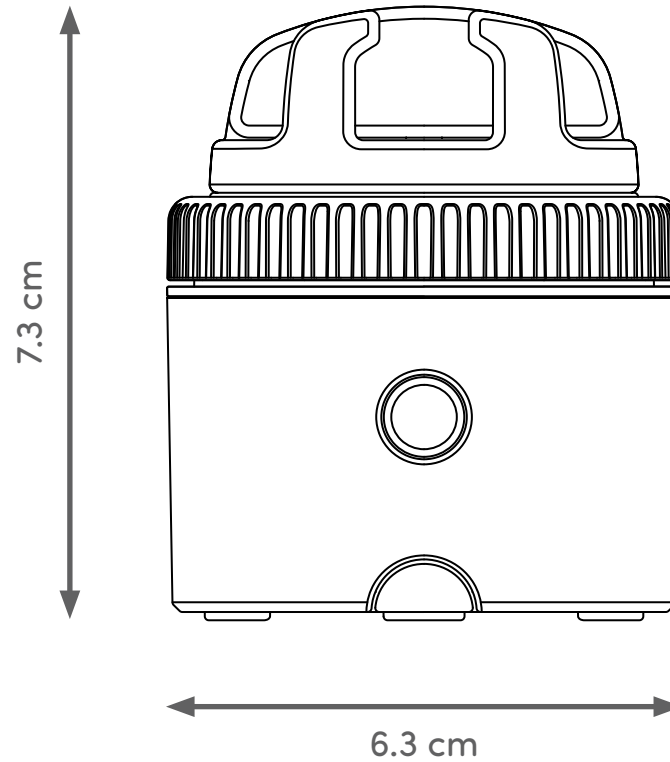

Hauteur (sans support) : 2 in. / 5 cm Bluetooth: BLE 4.0

Charge maximale : 2.2 lb / 1 kg Batterie : 500 mAh





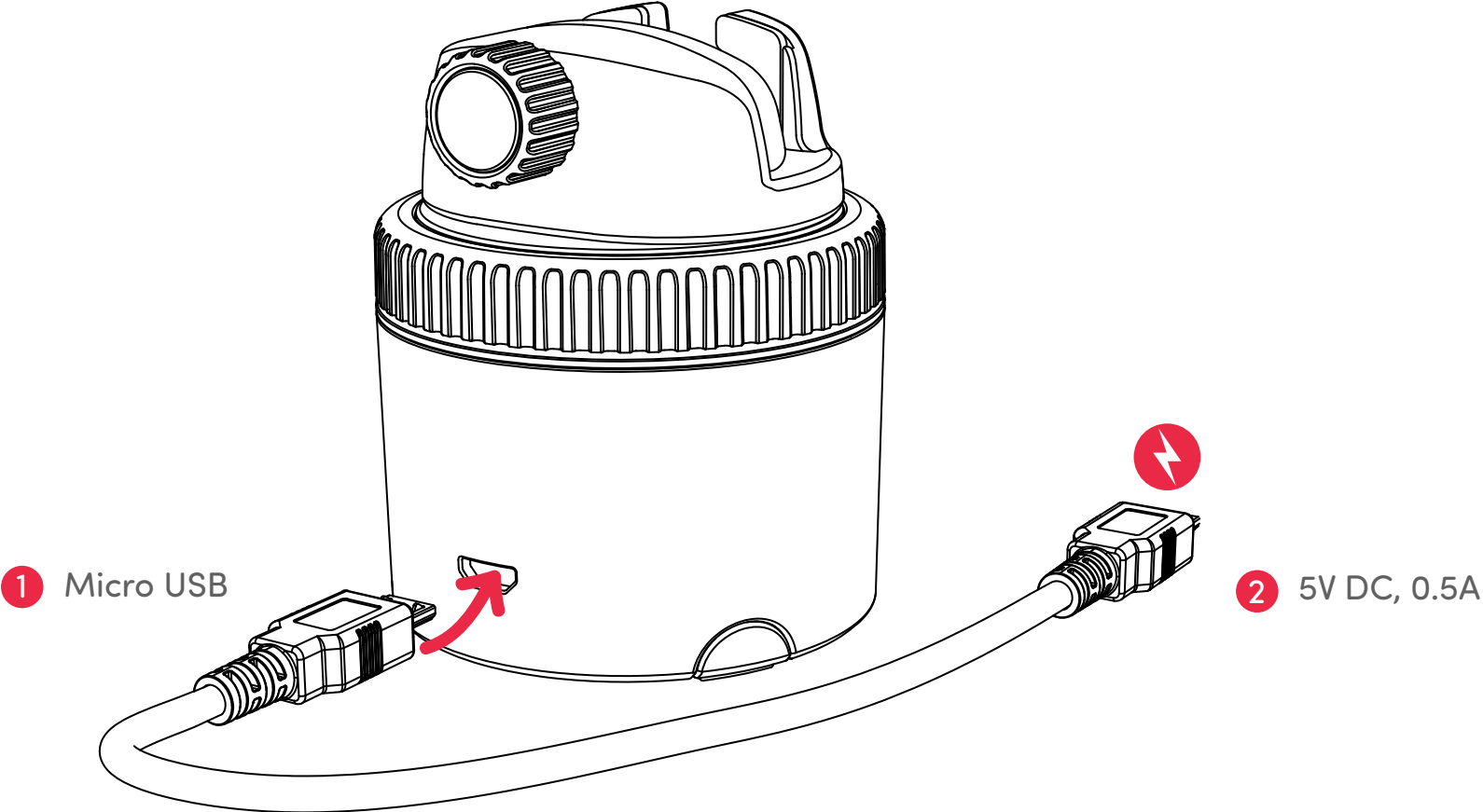

Poids : 6.2 oz / 176 g

Alimentation : Micro USB, 5 VDC, 0,5 A

# Charger le Pod



# Indicateur d'état LED

Appareil éteint		Rouge clignotant
Appareil allumé/Prêt pour le couplage		Bleu clignotant
Connecté au smartphone		Bleu
En cours de chargement		Rouge
Chargement complet		Aucun indicateur
Batterie faible/non chargée		Rouge clignotant
Coupler la télécommande		Blanc clignotant

# Télécharger l'app Pivo Pod

Scannez le QR code pour  
télécharger l'app Pivo Pod

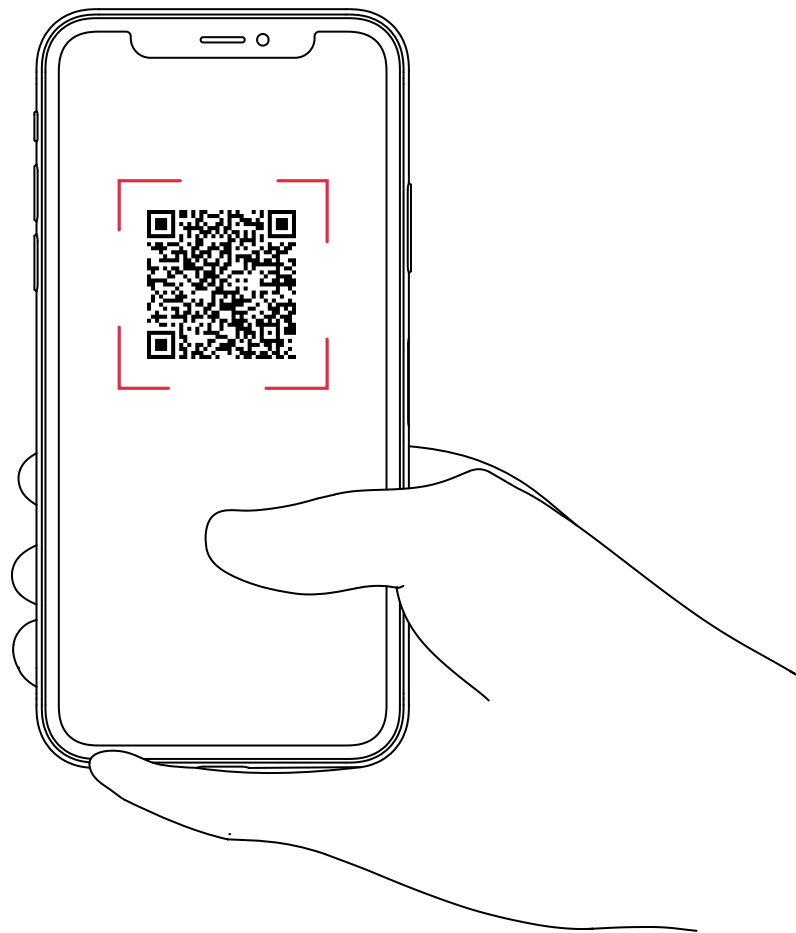

# Créer un compte Pivo

1. Ouvrir l'app Pivo Pod et appuyer sur « Oui, j'ai Pivo »
2. Créer un compte Pivo en utilisant une adresse e-mail valide
  - Appuyer sur « Créer un compte » sous le bouton « Connexion »
  - Remplir le formulaire « Inscription »
  - Confirmer l'inscription par e-mail
3. Retourner sur l'app Pivo Pod et appuyer sur « S'identifier » pour vous connecter à votre nouveau compte
  - Appuyer sur « Autoriser » pour activer l'accès au micro, à l'album photo et à la reconnaissance vocale



# Coupler votre smartphone

1. Allumer votre smartphone et activer le Bluetooth
2. Appuyer sur le bouton d'alimentation et le maintenir enfoncé jusqu'à ce qu'il émette un bip
3. Dans l'app, appuyer sur « S'identifier » et suivre les instructions à l'écran pour finaliser le couplage

1



2

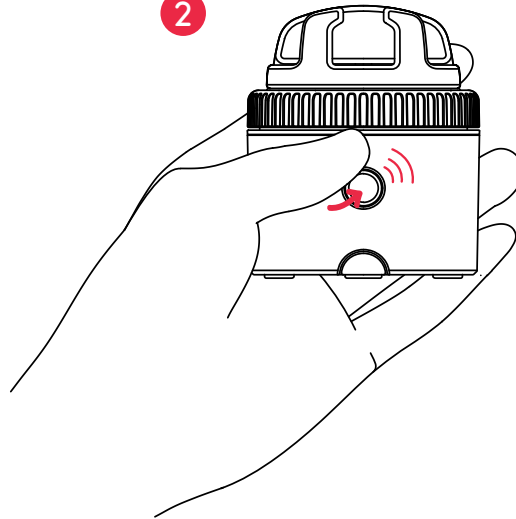

3

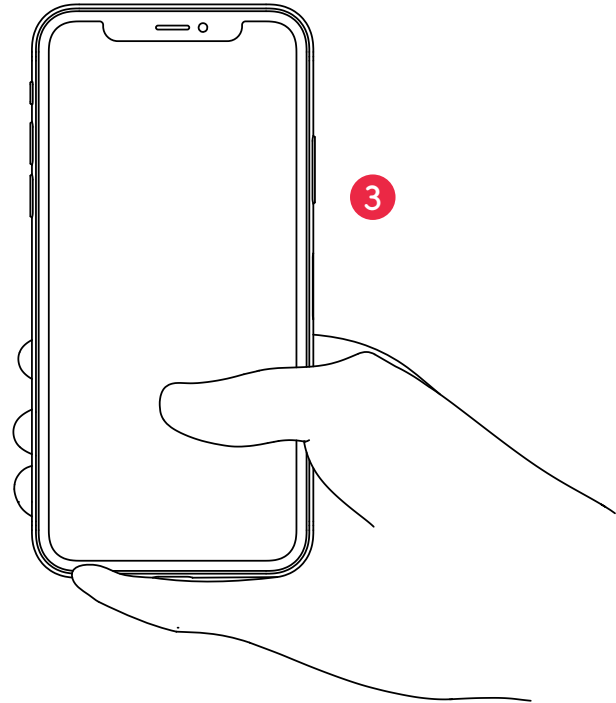

# Installer votre smartphone

1. Installer votre smartphone dans le support panoramique
2. Serrer l'écrou de fixation pour maintenir le smartphone en place

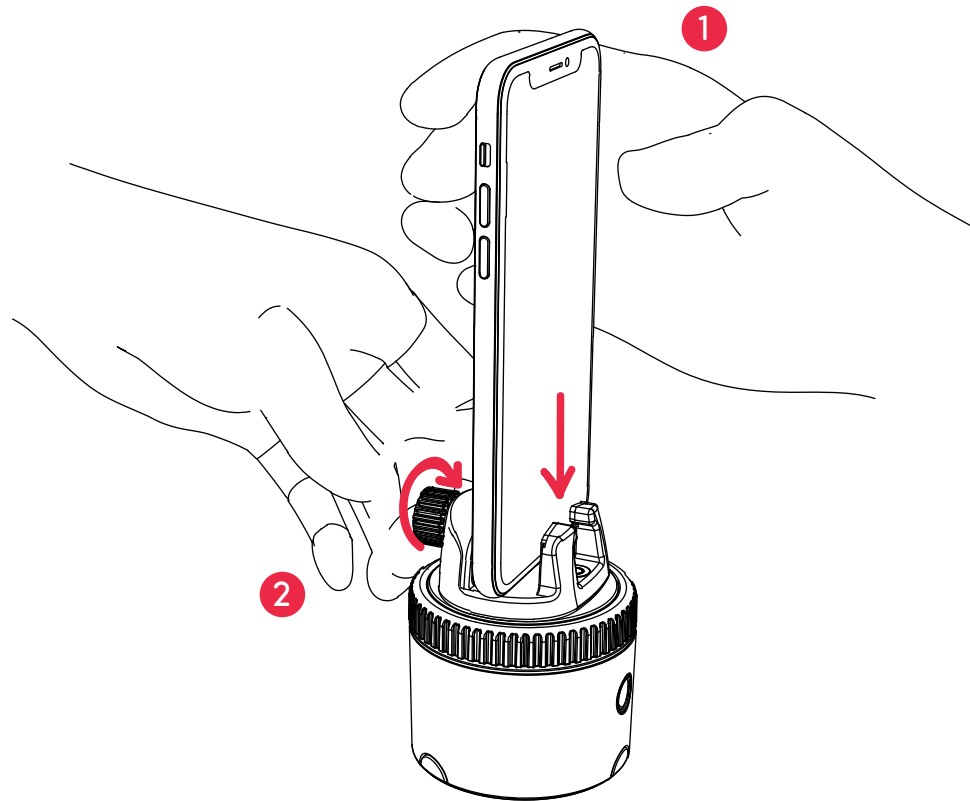

# FCC Compliance

This equipment has been tested and found to comply with the limits for a Class B digital device, pursuant to part 15 of the FCC Rules. These limits are designed to provide reasonable protection against harmful interference in a residential installation. This equipment generates, uses and can radiate radio frequency energy and, if not installed and used in accordance with the instructions, may cause harmful interference to radio communications. However, there is no guarantee that interference will not occur in a particular installation. If this equipment does cause harmful interference to radio or television reception, which can be determined by turning the equipment off and on, the user is encouraged to try to correct the interference by one or more of the following measures:

- Reorient or relocate the receiving antenna.
- Increase the separation between the equipment and receiver.
- Connect the equipment into an outlet on a circuit different from that to which the receiver is connected.
- Consult the dealer or an experienced radio/TV technician for help.

## EU Compliance

This product complies with Directives **2014/53/EU** and **2014/30/EU, 2014/35/EU**.

Information on conformity can be found at the following website:

**<https://help.getpivo.com/hc/en-001/categories/360006173271-Warranty>**

# Informations complémentaires

Pour des instructions en vidéo, consultez la chaîne YouTube officielle de Pivo [youtube.com/getpivo](https://youtube.com/getpivo)

Pour plus d'information concernant la garantie de votre pays, veuillez consulter notre site [help.getpivo.com](https://help.getpivo.com)

Besoin de plus d'informations ? Scanner le QR code ci-dessous ou consulter notre centre d'assistance [help.getpivo.com](https://help.getpivo.com)



2019 Pivo Inc. Tous droits réservés.

3003 North 1st Street San Jose, California CA 95134

support@getpivo.com

www.getpivo.com

Réseaux sociaux @getpivo



KC : R-C-3AI-PIVO-R1

FCC ID : 2AS3Q-PIVO-R1

TELEC : 210-125414

NCC : CCAM21LP1140T8

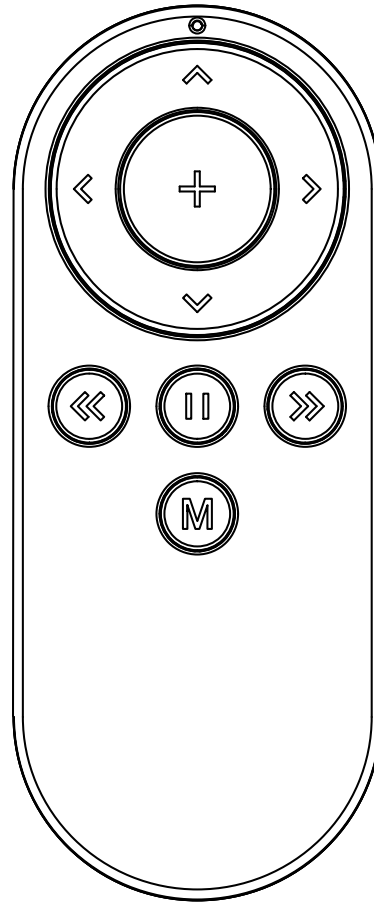

# Pivo Remote Control

Guide de démarrage rapide

# Vue d'ensemble de la télécommande

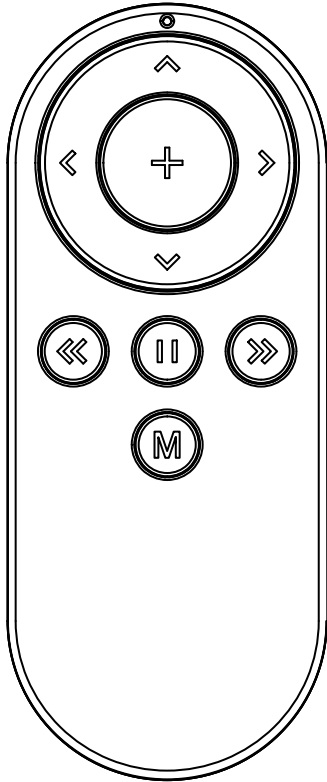

- +** Prendre une photo/Démarrer l'enregistrement
- ^** Augmenter la vitesse
- v** Diminuer la vitesse
- <** Tourner dans le sens des aiguilles d'une montre
- >** Tourner dans le sens inverse des aiguilles d'une montre
- <<** Faire 1 tour dans le sens des aiguilles d'une montre
- >>** Faire 1 tour dans le sens inverse des aiguilles d'une montre de
- ||** Arrêter la rotation/Annuler la prise de vue (peut varier selon le mode)
- M** Basculer entre le mode photo/vidéo (peut varier selon le mode)

\* Pour plus d'informations concernant l'utilisation de la télécommande dans chaque mode, veuillez consulter notre centre d'assistance sur [help.getpivo.com](http://help.getpivo.com)

# Remplacement des piles de la télécommande

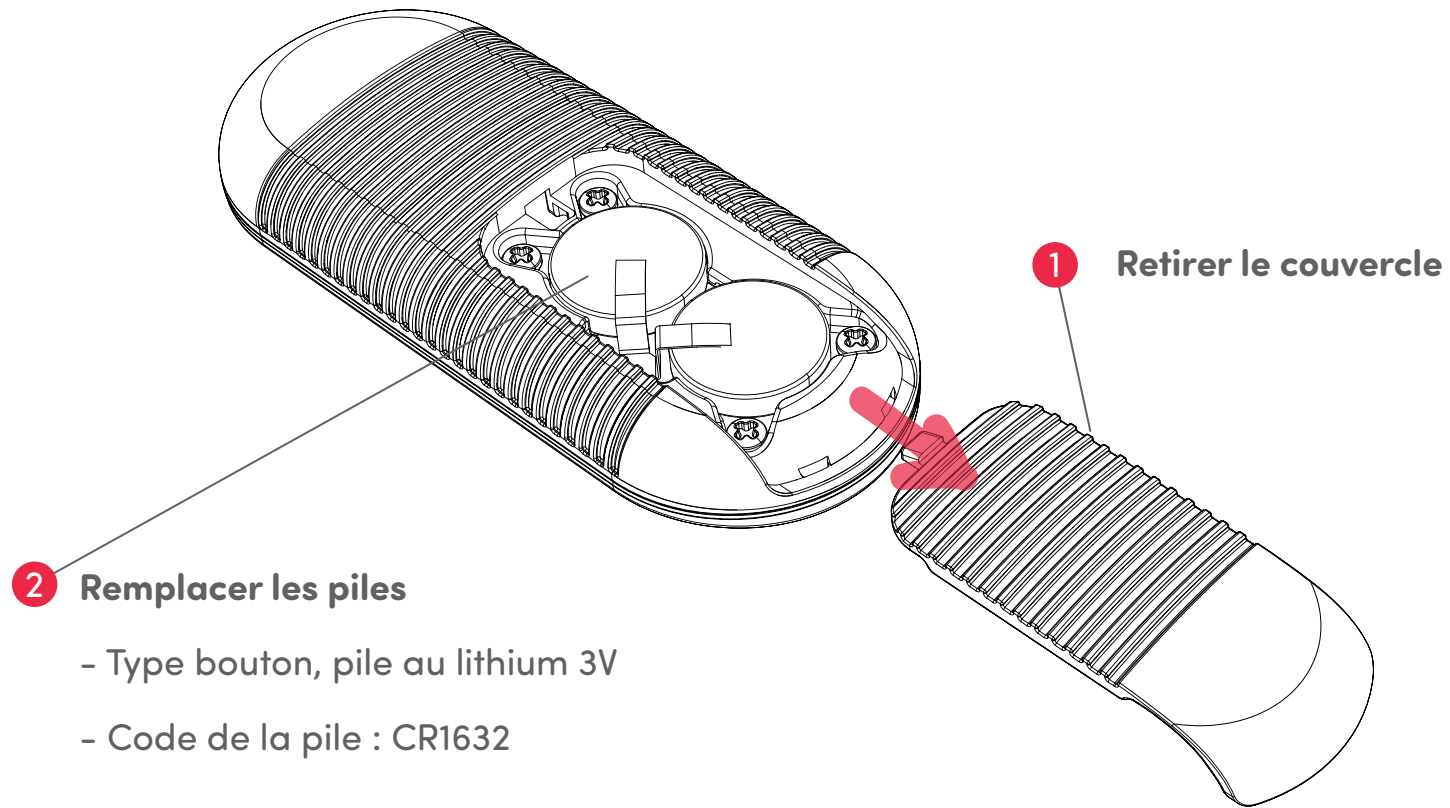

# Coupler la télécommande

La télécommande est déjà couplée et prête à être utilisée. Cependant, si la télécommande se déconnecte ou si les piles sont remplacées, la télécommande doit être couplée en suivant les étapes ci-dessus.

1. Appuyer sur le bouton marche/arrêt 3 fois rapidement. Le voyant LED devient blanc, indiquant que Pivo Pod est prêt à être couplé avec la télécommande.
2. Appuyer sur le bouton « + » de la télécommande et le maintenir enfoncé jusqu'à l'émission de 3 bips rapides. Ce son indique que le couplage est terminé.

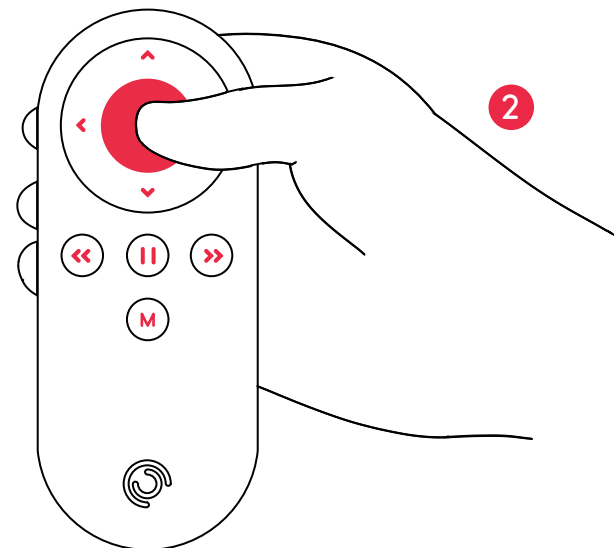
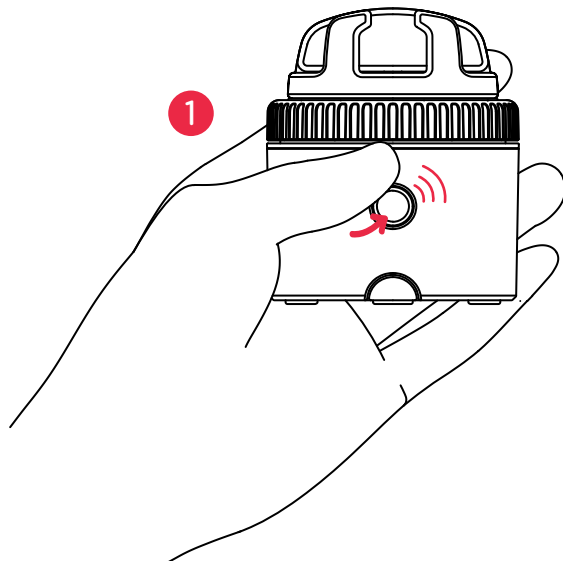



# Paramètres de la télécommande

Avec votre télécommande, vous pouvez utiliser divers paramètres de base de votre Pod, y compris : la vitesse de rotation, le sens de rotation, le mode de prise de vue, le déclencheur et d'autres fonctions encore.

- Portée de fonctionnement jusqu'à 50 ft / 15 m
- Peut être couplée à n'importe quel Pivo Pod
- Fournie avec 2 piles 3 V remplaçables (type bouton)
- Pour des instructions en vidéo, consultez la chaîne YouTube officielle de Pivo [www.youtube.com/getpivo](http://www.youtube.com/getpivo)
- La version téléchargeable de ce manuel est disponible sur [help.getpivo.com](http://help.getpivo.com)

# Informations complémentaires

Pour des instructions en vidéo, consultez la chaîne YouTube officielle de Pivo [youtube.com/getpivo](https://youtube.com/getpivo)

Pour plus d'information concernant la garantie de votre pays, veuillez consulter notre site [help.getpivo.com](https://help.getpivo.com)

Besoin de plus d'informations ? Scanner le QR code ci-dessous ou consulter notre centre d'assistance [help.getpivo.com](https://help.getpivo.com)



2019 Pivo Inc. Tous droits réservés.

3003 North 1st Street San Jose, California CA 95134

support@getpivo.com

www.getpivo.com

Réseaux sociaux @getpivo